

concept

Odsavač par komínový
Odsávač pár komínový
Wyciąg kuchenny kominowy
Vapor chimney absorber



CZ

SK

PL

EN

PODĚKOVÁNÍ

Děkujeme Vám, že jste si zakoupili výrobek značky Concept a přejeme Vám, abyste byli s naším výrobkem spokojeni po celou dobu jeho používání.

Před prvním použitím prostudujte pozorně celý návod k obsluze a potom si jej uschovejte. Zajistěte, aby i ostatní osoby, které budou s výrobkem manipulovat, byly seznámeny s tímto návodem.

OBSAH

Technické parametry	1
Důležitá upozornění	2
Popis výrobku	3
Popis ovládacího panelu	3
Návod k obsluze	4
Čištění a údržba	5
Instalace spotřebiče	6
Řešení potíží	7
Servis	8
Ochrana životního prostředí	8

	Technické parametry	
	OPK 5760	OPK 5790
Napětí	230 V ~ 50 Hz	
Příkon	279 W	
Provedení	kominový	
Montáž	na stěnu	
Šířka	600 mm	900 mm
Hloubka	470 mm	450 mm
Výška	1000 – 1350 mm	1200 – 1560 mm
Průměr výstupního potrubí	150 mm	
Počet ventilátorů	1	
Počet stupňů výkonu ventilátorů	4	
Kapacita	max. 900 m ³ /h	
Počet tukových filtrů	1	1
Režim	odvětrávání nebo recirkulace	
Pachové čidlo/automatický režim	ano/ano	
Osvětlení	2 x 1 W LED	
Hmotnost	13 kg	25 kg
Hlučnost, odvětrávání/recirkulace	< 49/51 dB(A)	

Výrobce si vyhrazuje právo na případné technické změny, tiskové chyby a odlišnosti ve vyobrazení bez předchozího upozornění.

DŮLEŽITÁ UPOZORNĚNÍ:

Při dodání spotřebiče

- Ihned po dodání zkontrolujte obal a spotřebič, zda nevznikly škody při přepravě.
- Pokud je spotřebič poškozen, nezprovozňujte ho. Co nejdříve se spojte s dodavatelem.
- Před prvním použitím odstraňte ze spotřebiče všechny obaly a marketingové materiály.
- Obalový materiál řádně zlikvidujte.

Při instalaci

- Spotřebič je určený k montáži na stěnu.
- Při instalaci a připojení se řiďte montážním návodem.
- Při instalaci musí být spotřebič odpojen od elektrické sítě.
- Před prvním uvedením spotřebiče do provozu se přesvědčte, zda je vaše domácí elektroinstalace uzemněna a zda odpovídá všem platným bezpečnostním předpisům.
- Ověřte, zda připojované napětí a proudové jistiění odpovídá hodnotám na typovém štítku spotřebiče. Používejte pouze přívod elektrického napětí s uzemněním.
- Po instalaci musí být volně přístupná elektrická zástrčka nebo jistič spotřebiče.
- Váš spotřebič musí instalovat a připojovat technik s příslušným oprávněním.
- V případě, že spotřebič nebude správně připojen nebo bude uveden do provozu bez odborné instalace, může se vyskytnout nebezpečí těžkých zranění nebo usmrcení osob.
- Výrobce nepřebírá záruku za škody, které vzniknou neodborným používáním spotřebiče nebo nesprávným elektrickým připojením.

V běžném provozu

- Nepoužívejte spotřebič jinak, než je popsáno v tomto návodu.
- Spotřebič užívejte jen v domácnosti a pouze k odsávání par vzniklých při vaření pokrmů nebo k recirkulaci a pohlcování pachů vznikajících při vaření pokrmů.
- Spotřebič instalujte minimálně 450 mm nad elektrické sporáky (nebo elektrické varné desky) a minimálně 550 mm nad plynové sporáky (nebo plynové varné desky).
- Nesahejte na spotřebič vlhkýma nebo mokřýma rukama.
- Před čištěním a údržbou nebo v případě poruchy vypněte spotřebič a vytáhněte zástrčku ze zásuvky elektrického napětí nebo vypněte příslušný jistič.
- Při vypořádání spotřebiče ze zásuvky elektrického napětí nikdy netahejte za přívodní kabel, ale uchopte zástrčku a tahem ji vypojte.
- Pravidelně kontrolujte spotřebič i přívodní kabel z důvodu poškození. Nezapínejte poškozený spotřebič.
- Neponežujte přívodní kabel nebo zástrčku do vody ani do jiné kapaliny.
- Není-li spotřebič v provozu, dbejte na to, aby byly všechny jeho ovládací prvky ve vypnuté poloze.
- Pod spotřebičem nemanipulujte s otevřeným ohněm (např. flambování)! Pokud sundáte varnou nádobu z plynového hořáku, snižte jeho plamen na minimum nebo ho vypněte!
Dbejte, aby průměr hořáku na plynovém sporáku nebo plynové varné desce odpovídal použitému varnému nádobí. Při použití nádob menších než doporučených by plamen hořel i po stranách nádoby a hrozilo by nebezpečí roztavení plastových držadel a nebezpečí požáru!
- Pokud fritujete nebo smažte pokrm, mějte je stále pod dohledem. Při přehřátí oleje hrozí nebezpečí požáru!
- Dodržujte intervaly pro výměnu a čištění filtrů (minimálně každé 2 měsíce). Při nedodržení těchto požadavků vzniká vlivem usazování tuku ve filtrech nebezpečí požáru!
- Při odvádění odsávaného vzduchu je nutné dodržovat všechny odpovídající platné normy a úřední předpisy.

- Při odvětrávacím režimu by měl být průměr odvětrávacího potrubí přibližně stejný jako průměr výstupního potrubí odsavače.
- Odsávaný vzduch nesmí být zaveden do komína pro odvod spalin a zplodin nebo do šachty, která slouží k odvětrávání místnosti, v nichž jsou instalována topeniště.
- Při provozu spotřebiče v odvětrávacím režimu je třeba zajistit dostatečný otvor pro přiváděný vzduch, jeho velikost by měla být přibližně stejná nebo větší, než velikost otvoru pro odsávaný vzduch.
- Při současném provozu spotřebiče v odvětrávacím režimu a topenišť nesmí být v místnosti podtlak větší než 4 Pa (0,04 mbar).
- Nepoužívejte jiné příslušenství, než je doporučeno výrobcem.

Jsou-li v domácnosti děti

- Nedovolte dětem a nesezrálým osobám se spotřebičem manipulovat, používejte ho mimo jejich dosahu.
- Osoby se sníženou pohybovou schopností, se sníženým smyslovým vnímáním, s nedostatečnou duševní způsobilostí nebo osoby neseznámené s obsluhou musí používat spotřebič jen pod dozorem zodpovědné seznámené osoby.
- Dbejte zvýšené opatrnosti, pokud je spotřebič používán v blízkosti dětí.
- Nedovolte, aby byl spotřebič používán jako hračka.

POPIS VÝROBKU

A Tělo spotřebiče

B Dolní komínový kryt

C Horní komínový kryt

D Kryt filtru

E Nástěnný držák horního komín. krytu

F Horní kryt

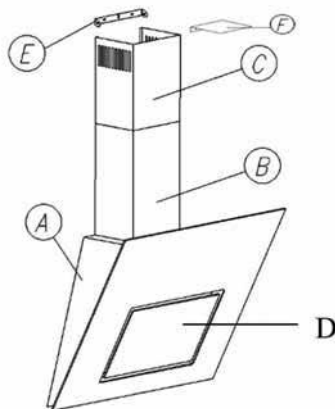

Příslušenství

1. Zpětná klapka



POPIS OVLÁDACÍHO PANELU

1. Symboly pro nastavení stupně výkonu ventilátoru
2. Zobrazení nastaveného stupně výkonu, příp. doby zpožděného vypnutí
3. Symbol pro nastavení zpožděného vypnutí
4. Symbol pro zapnutí/vypnutí osvětlení

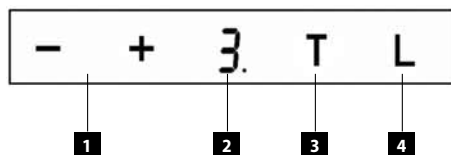

NÁVOD K OBSLUZE

POZOR!

- Dotykové ovládání je aktivováno přiložením prstu na příslušný symbol na ovládacím panelu. Ovládací panel udržujte proto v čistotě a suchu.
- Při každém stisku symbolu na ovládacím panelu se ozve pípnutí. Reakce na stisknutí symbolů je 1 vteřina, po tuto dobu je nutné mít prst na příslušném symbolu.
- Senzory nereagují na tmavé matné barvy (nepoužívejte černé rukavice).
- Pozor na nežádoucí zapnutí spotřebiče, např. při čištění!

Před prvním použitím

Než uvedete nový spotřebič do provozu, měli byste jej otřít vlhkým hadříkem.

Režim odvětrávání

V tomto režimu jsou odsávané páry odvětrávány výstupním potrubím do odvětrávací šachty ven z místnosti. Pokud jsou ve spotřebiči instalované uhlíkové filtry, **vyjměte je** (viz odstavec Čištění a údržba).

1. Stiskem symbolů „+“ a „-“ zvolte požadovaný stupeň výkonu ventilátoru (1 – 4).
2. Po použití spotřebiče vypněte nastavením stupně výkonu ventilátoru na „0“.

Poznámka: Tento přístroj je vybaven tzv. boost funkcí. Pokud je zařízení nastaveno na nejvyšší (intenzivní), rychlost 4., bude automaticky sníženo na 3. rychlost po 5 minutách provozu

Režim recirkulace

Pokud nemáte možnost odvádět odsávané páry ven z místnosti, lze zvolit režim recirkulace. V tomto režimu jsou odsávané páry filtrovány přes kovové filtry a přes uhlíkové filtry. Aktivní uhlík v těchto filtrech pohlcuje pachy a vyčištěný vzduch proudí zpět do místnosti otvory v horním komínovém krytu. Pro tento režim je nutné **dokoupit a namontovat** odpovídající uhlíkové filtry (viz odstavec Čištění a údržba).

1. Stiskem symbolů „+“ a „-“ zvolte požadovaný stupeň výkonu ventilátoru (1 – 4).
2. Po použití spotřebiče vypněte nastavením stupně výkonu ventilátoru na „0“.

Poznámka: Tento přístroj je vybaven tzv. boost funkcí. Pokud je zařízení nastaveno na nejvyšší (intenzivní), rychlost 4., bude automaticky sníženo na 3. rychlost po 5 minutách provozu

Zapnutí/vypnutí osvětlení

Stiskem symbolu L zapnete osvětlení. Opětovným stiskem symbolu L osvětlení vypnete.

Naklopením světel můžete nastavit směr svícení.

Funkce zpožděného vypnutí

1. Zvolte požadovaný stupeň výkonu ventilátoru (1 – 4).
2. Stiskem symbolu „T“ aktivujete nastavení funkce zpožděného vypnutí. Bliká symbol tečky na displeji.
3. Opakovaným stiskem symbolů „+“ a „-“ nastavte požadovanou dobu zpožděného vypnutí 10 – 90 minut. Displej zobrazuje desítky minut, tzn. 1 = 10 minut, 2 = 20 minut atd. Nastavení potvrďte stiskem symbolu „T“ (na displeji časovač svítí nastavený stupeň výkonu ventilátoru a bliká symbol tečky na displeji).

Pozn.: Pokud do 20-ti vteřin nepotvrdíte nastavení doby zpožděného vypnutí, nastavení se smaže a funkce zpožděného vypnutí se deaktivuje.

4. Po uplynutí nastavené doby se ventilátor spotřebiče vypne.

Pozn.: Stisknete-li během odpočítávání symbol „T“ nebo vypnete-li ventilátor ručně před uplynutím doby zpožděného vypnutí, funkce zpožděného vypnutí se vypne.

Funkce signalizace pro výměnu filtrů

Tato funkce má orientační význam a připomene Vám, že je třeba vyčistit, příp. vyměnit filtry spotřebiče při standardním používání. Funkce počítá provozní hodiny, tzn. spotřebič nepozná, zda jste už výměnu provedli nebo neprovedli, pouze připomene, že by měla proběhnout kontrola a vyčištění, příp. výměna.

Po 100 provozních hodinách se zobrazí na displeji „F“ = požadavek na vyčištění tukového filtru.

Po 220-ti provozních hodinách se zobrazí na displeji „C“ = požadavek na výměnu uhlíkového filtru.

Stiskem symbolu „T“ po dobu 10-ti vteřin resetujete počítadlo hodin a zobrazený údaj zhasne.

ČIŠTĚNÍ A ÚDRŽBA

- Před údržbou a čištěním vypojte přívodní kabel ze zásuvky elektrického napětí nebo vypněte jistič elektrické zásuvky spotřebiče.
- **Neponořujte přívodní kabel, zástrčku nebo spotřebič do vody ani do jiné kapaliny.**
- Všechny ovládací prvky nastavte do vypnuté polohy.
- Vnější povrch spotřebiče čistěte vlhkým hadříkem, příp. použijte neutrální čisticí prostředek.
- Nepoužívejte k čištění drátěnku, drsné houbičky, abrazivní prostředky, rozpouštědla nebo agresivní čisticí prostředky.
- K čištění spotřebiče nepoužívejte parní čistič!

Čištění a výměna filtrů

a) Kovový tukový filtr

Při normálním používání spotřebiče by kovový tukový filtr měl být vyčištěn každé 2 měsíce. V případě častějšího smažení nebo fritování tento interval zkratěte.

Nepoužívejte spotřebič bez řádně nasazeného kovového tukového filtru!

1. Otevřete kryt filtru (Obr. 1).
2. Kovový filtr vyjměte (Obr. 2). Pokud je osazen uhlíkovým filtrem, tak jej odstraňte.
3. Nechte kovový filtr odmočit v teplé vodě s přídavkem saponátu. Vyčistěte jej jemným kartáčkem, opláchněte čistou vodou a nechte oschnout.
4. Úplně suchý filtr opačným postupem nasadte zpět.
5. Zavřete kryt filtru.

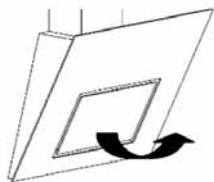

Obr. 1

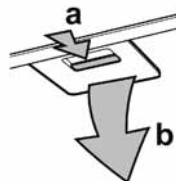

Obr. 2

b) Uhlíkový filtr (nutno dokoupit)

Tento filtr se používá pouze v režimu recirkulace.

Filtr obsahuje aktivní uhlík, který pohlcuje odsávané pachy. Po určité době se aktivní uhlík nasytí a ztratí absorpční funkci. Tento filtr nelze umývat nebo jinak čistit.

Při normálním používání spotřebiče by uhlíkový filtr měl být vyměněn každé 2 měsíce. V případě častějšího smažení nebo fritování tento interval zkrátte.

1. Otevřete kryt filtru (Obr. 1).
2. Vyměňte kovový filtr (Obr. 2) a z něho sejměte uhlíkový filtr.
3. Nasaďte nový uhlíkový filtr na kovový filtr (Obr. 3) a celek nasadte zpět.
4. Zavřete kryt filtru.

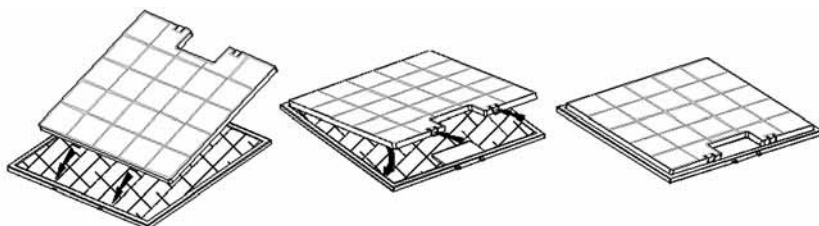

Obr. 3

INSTALACE SPOTŘEBIČE

- **Připojení spotřebiče by měl provádět kvalifikovaný odborník!**
- Odpovědnost za instalaci spotřebiče má kupující, ne výrobce. Na závady způsobené nesprávnou instalací se nevztahuje záruka.
- Před prvním použitím odstraňte ze spotřebiče všechny obaly a marketingové materiály.
- Doporučujeme instalaci svěřit odborné firmě.
- Výrobce nenese jakoukoliv odpovědnost za škody způsobené na osobách, zvířatech a věcech v důsledku nesprávné instalace.

Při instalaci spotřebiče dodržujte následující postup:

1. Na stěně za varnou deskou si vyznačte minimální požadovanou montážní výšku (450 mm pro elektrické a 550 mm pro plynové varné desky, Obr. 4).
2. Vyznačte si svislou čarou polohu středu varné desky.
3. Otevřete kryt filtru (D) a vyjměte tukový (příp. uhlíkový) filtr.
4. Přiložte spotřebič na stěnu. Otevřeným krytem filtru uvidíte upevňovací otvory. Vyznačte jejich polohu na stěně.
5. Vyrvejte otvory.
6. Upevněte spotřebič přiloženými hmoždinkami (G) a vruty (H) do požadované výšky (Obr. 5).
7. Pro režim odvětrávání nasadte na výstupní otvor ventilátoru zpětnou klapku a spojte pružným potrubím výstupní otvor ventilátoru s otvorem ve stěně. V případě

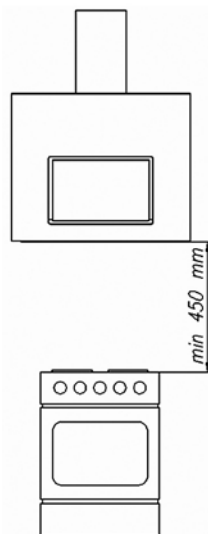

Obr. 4

potřeby použijte redukci průměru (150/120 mm).

Pozn.: Pružné potrubí a redukce průměru nejsou součástí dodávky.

8. Nasadte na tělo spotřebiče oba komínové kryty (B, C). Horní komínový kryt (C) vsuňte do požadované výšky a vyznačte na stěně výšku otvoru pro nástěnný držák horního krytu. Oba komínové kryty sejměte.
9. Do vyznačené výšky vyvrtejte otvory a do hmoždinek (M) pomoci vrutů (L) upevněte nástěnný držák horního komínového krytu (E). V případě potřeby použijte horní kryt (F), Obr. 6.
10. Nasadte a přišroubujte dolní a horní komínový kryt.
11. Nasadte tukový (příp. uhlíkový) filtr.
12. Zavřete kryt filtru.
13. Připojte přívodní kabel do zásuvky elektrického napětí.

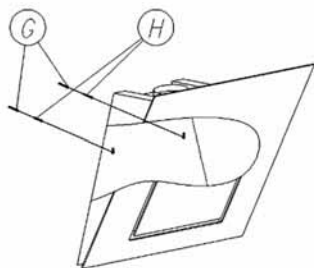

Obr. 5

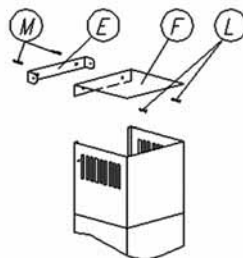

Obr. 6

Demontáž

Při demontáži nejdříve odpojte přívodní kabel od elektrické sítě, pak opačným postupem demontujte jednotlivé části spotřebiče.

ŘEŠENÍ POTÍŽÍ

Problém	Příčina, řešení
Ovládání spotřebiče nefunguje nebo funguje špatně.	Došlo ke kolísání nebo krátkému výpadku napětí v síti. Vypněte na 10 vteřin přívod el. napětí, pak znovu spotřebič připojte. Dojde k resetování ovládací elektroniky.
Malý výkon odsávání.	Zkontrolujte a vyčistěte kovové filtry, příp. vyměňte uhlíkové filtry.
Displej zobrazuje údaj „C“.	Signalizace pro kontrolu nebo výměnu uhlíkového filtru (v režimu recirkulace).
Displej zobrazuje údaj „F“.	Signalizace pro kontrolu nebo čištění tukového filtru (v režimu odvětrávání).

SERVIS

Údržbu rozsáhlejšího charakteru nebo opravu, která vyžaduje zásah do vnitřních částí výrobku, musí provést odborný servis.

OCHRANA ŽIVOTNÍHO PROSTŘEDÍ

- Preferujte recyklaci obalových materiálů a starých spotřebičů.
- Krabice od spotřebiče může být dána do sběru tříděného odpadu.
- Plastové sáčky z polyetylénu (PE) odevzdejte do sběru materiálu k recyklaci.

Recyklace spotřebiče na konci jeho životnosti:

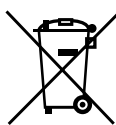

Symbol na výrobku nebo jeho balení udává, že tento výrobek nepatří do domácího odpadu. Je nutné odvézt ho do sběrného místa pro recyklaci elektrického a elektronického zařízení. Zajištěním správné likvidace tohoto výrobku pomůžete zabránit negativním důsledkům pro životní prostředí a lidské zdraví, které by jinak byly způsobeny nevhodnou likvidací tohoto výrobku. Podrobnější informace o recyklaci tohoto výrobku zjistíte u příslušného místního úřadu, služby pro likvidaci domovního odpadu nebo v obchodě, kde jste výrobek zakoupili.

POĎAKOVANIE

Ďakujeme vám, že ste si kúpili výrobok značky Concept a prajeme vám, aby ste boli s naším výrobkom spokojní po celú dobu jeho používania.

Pred prvým použitím si preštudujte pozorne celý návod na obsluhu a potom ho uschovajte. Zaisťte, aby aj ostatné osoby, ktoré budú s výrobkom manipulovať, boli oboznámené s týmto návodom.

OBSAH

Technické parametre	9
Dôležité upozornenie	10
Popis výrobku	11
Popis ovládacieho panela	11
Návod na obsluhu	12
Čistenie a údržba	13
Inštalácia spotrebiča	14
Riešenie ťažkostí	15
Servis	16
Ochrana životného prostredia	16

Deklarovaná hodnota emisie hluku tohoto spotrebiča je < 49/51 dB(A), čo predstavuje hladinu A akustického výkonu vzhľadom na referenčný akustický výkon 1 pW.

	Technické parametre	
	OPK 5760	OPK 5790
Napätie	230 V ~ 50 Hz	
Príkion	279 W	
Vyhotovenie	komínové	
Montáž	na stenu	
Šírka	600 mm	900 mm
Hĺbka	470 mm	450 mm
Výška	1000 – 1350 mm	1200 – 1560 mm
Priemer výstupného potrubia	150 mm	
Počet ventilátorov	1	
Počet stupňov výkonu ventilátorov	4	
Kapacita	max. 900 m ³ /h	
Počet tukových filtrov	1	1
Režim	odvetrávanie alebo recirkulácia	
Pachové čidlo/automatický režim	áno/áno	
Osvetlenie	2 x 1 W LED	
Hmotnosť	13 kg	25 kg
Hlučnosť, odvetrávanie/recirkulácia	< 49/51 dB(A)	

Výrobca si vyhradzuje právo na prípadné technické zmeny, tlačové chyby a odlišnosti vo vyobrazení bez predchádzajúceho upozornenia.

DÔLEŽITÉ UPOZORNENIA:

Pri dodaní spotrebiča

- Ihneď po dodaní skontrolujte obal a spotrebič, či nevznikli škody pri preprave.
- Pokiaľ je spotrebič poškodený, neuvádzajte ho do prevádzky. Čo najskôr sa spojte s dodávateľom.
- Pred prvým použitím odstráňte zo spotrebiča všetky obaly a marketingové materiály.
- Obalový materiál riadne zlikvidujte.

Pri inštalácii

- Spotrebič je určený na montáž na stenu.
- Pri inštalácii a pripojení sa riadte montážnym návodom.
- Pri inštalácii musí byť spotrebič odpojený od elektrickej siete.
- Pred prvým uvedením spotrebiča do prevádzky sa presvedčite, či je vaša domáca elektroinštalácia uzemnená a či zodpovedá všetkým platným bezpečnostným predpisom.
- Overte, či pripájané napätie a prúdové istenie zodpovedá hodnotám na typovom štítku spotrebiča. Používajte iba prívod elektrického napätia s uzemnením.
- Po inštalácii musí byť voľne prístupná elektrická zástrčka alebo istič spotrebiča.
- Váš spotrebič musí inštalovať a pripájať technik s príslušným oprávnením.
- V prípade, že spotrebič nebude správne pripojený alebo bude uvedený do prevádzky bez odbornej inštalácie, môže sa vyskytnúť nebezpečenstvo ťažkých zranení alebo usmrtenia osôb.
- Výrobca nepreberá záruku za škody, ktoré vzniknú neodborným používaním spotrebiča alebo nesprávnym elektrickým pripojením.

V bežnej prevádzke

- Nepoužívajte spotrebič inak, ako je opísané v tomto návode.
- Spotrebič používajte iba v domácnosti a iba na odsávanie pár vzniknutých pri varení pokrmov alebo na recirkuláciu a pohlcovanie pachov vznikajúcich pri varení pokrmov.
- Spotrebič inštalujte minimálne 450 mm nad elektrické sporáky (alebo elektrické varné dosky) a minimálne 550 mm nad plynové sporáky (alebo plynové varné dosky).
- Nedotýkajte sa spotrebiča vlhkými alebo mokrymi rukami.
- Pred čistením a údržbou alebo v prípade poruchy vypnite spotrebič a vytiahnite zástrčku zo zásuvky elektrického napätia alebo vypnite príslušný istič.
- Pri vypínaní spotrebiča zo zásuvky elektrického napätia nikdy netahajte za prívodný kábel, ale uchopte zástrčku a ťahom ju vypojte.
- Pravidelne kontrolujte spotrebič aj prívodný kábel z dôvodu poškodenia. Nezapínajte poškodený spotrebič.
- Neponárajte prívodný kábel alebo zástrčku do vody ani do inej kvapaliny.
- Ak nie je spotrebič v prevádzke, dbajte na to, aby boli všetky jeho ovládacie prvky vo vypnutej polohe.
- Pod spotrebičom nemanipulujte s otvoreným ohňom (napr. flambovanie)! Pokiaľ zložíte varnú nádobu z plynového horáka, znížte jeho plameň na minimum alebo ho vypnite!
Dbajte na to, aby priemer horáka na plynovom sporáku alebo na plynovej varnej doske zodpovedal použitému varnému riadu. Pri použití nádob menších než odporúčaných by plameň horel aj po bokoch nádoby a hrozilo by nebezpečenstvo roztavenia plastových držadiel a nebezpečenstvo požiaru!
- Pokiaľ fritujete alebo smažíte pokrmy, majte ich stále pod dohľadom. Pri prehriatí oleja hrozí nebezpečenstvo požiaru!
- Dodržiavajte intervaly na výmenu a čistenie filtrov (minimálne každé 2 mesiace). Pri nedodržaní týchto požiadaviek vzniká vplyvom usadzovania tuku do filtroch nebezpečenstvo požiaru!

- Pri odvádzaní odsávaného vzduchu je nutné dodržiavať všetky zodpovedajúce platné normy a úradné predpisy.
- Pri odvetrávacom režime by mal byť priemer odvetrávacieho potrubia približne rovnaký ako priemer výstupného potrubia odsávača.
- Odsávaný vzduch nesmie byť zavedený do komína na odvod spalín a splodín alebo do šachty, ktorá slúži na odvetrávanie miestnosti, v ktorých sú inštalované kúreniská.
- Pri prevádzke spotrebiča v odvetrávacom režime je potrebné zaistiť dostatočný otvor pre privádzaný vzduch, jeho veľkosť by mala byť približne rovnaká alebo väčšia, než veľkosť otvoru pre odsávaný vzduch.
- Pri súčasnej prevádzke spotrebiča v odvetrávacom režime a kúrenisk nesmie byť v miestnosti podtlak väčší než 4 Pa (0,04 mbar).
- Nepoužívajte iné príslušenstvo, než je odporúčané výrobcom.

Ak sú v domácnosti deti

- Nedovoľte deťom a nesvojprávnym osobám so spotrebičom manipulovať, používajte ho mimo ich dosahu.
- Osoby so zníženou pohybovou schopnosťou, so zníženým zmyslovým vnímaním, s nedostatočnou duševnou spôsobilosťou alebo osoby neoboznámené s obsluhou musia používať spotrebič iba pod dozorom zodpovednej oboznámej osoby.
- Dbajte na zvýšenú opatrnosť, pokiaľ je spotrebič používaný v blízkosti detí.
- Nedovoľte, aby bol spotrebič používaný ako hračka.

POPIS VÝROBKU

A Telo spotrebiča

B Dolný komínový kryt

C Horný komínový kryt

D Kryt filtra

E Nástenný držiak horného komín. krytu

F Horný kryt

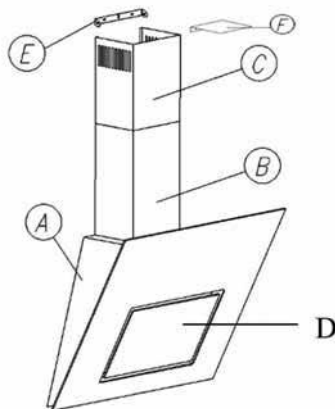

Príslušenstvo

1. Spätná klapka



POPIS OVLÁDACIEHO PANELA

1. Symboly pre nastavenie stupňa výkonu ventilátora
2. Zobrazenie nastaveného stupňa výkonu, príp. doby oneskoreného vypnutia
3. Symbol pre nastavenie oneskoreného vypnutia
4. Symbol pre zapnutie/vypnutie osvetlenia

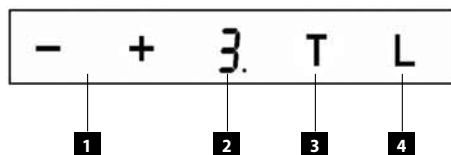

NÁVOD NA OBSLUHU

POZOR!

- Dotykové ovládanie je aktivované priložením prsta na príslušný symbol na ovládacom paneli. Ovládací panel preto udržiajte v čistote a v suchu.
- Pri každom stlačení symbolu na ovládacom paneli sa ozve pípnutie. Reakcia na stlačenie symbolov je 1 sekunda, počas tejto doby je nutné mať prst na príslušnom symbole.
- Sensory nereagujú na tmavé matné farby (nepoužívajte čierne rukavice).
- Pozor na nežiaduce zapnutie spotrebiča, napr. pri čistení!

Pred prvým použitím

Než uvediete nový spotrebič do prevádzky, mali by ste ho utrieť vlhkou handričkou.

Režim odvetrávania

V tomto režime sú odsávané pary odvetrávané výstupným potrubím do odvetrávacej šachty von z miestnosti. Pokiaľ sú v spotrebiči inštalované uhlíkové filtre, **vyberte ich** (pozri odsek Čistenie a údržba).

1. Stlačením symbolov „+“ a „-“ zvolíte požadovaný stupeň výkonu ventilátora (1 – 4).
2. Po použití spotrebič vypnite nastavením stupňa výkonu ventilátora na „0“.

Poznámka: Tento prístroj je vybavený tzv. boost funkciou. Ak je zariadenie nastavené na najvyššiu (intenzívnu) rýchlosť 4, bude automaticky znížená na 3. rýchlosť po 5 minútach prevádzky.

Režim recirkulácie

Pokiaľ nemáte možnosť odvádzať odsávané pary von z miestnosti, je možné zvoliť režim recirkulácie. V tomto režime sú odsávané pary filtrované cez kovové filtre a cez uhlíkové filtre. Aktívny uhlík v týchto filtroch pohlcuje pachy a vyčistený vzduch prúdi späť do miestnosti otvormi v hornom komínovom kryte. Pre tento režim je nutné **dokúpiť a namontovať** zodpovedajúce uhlíkové filtre (pozri odsek Čistenie a údržba).

1. Stlačením symbolov „+“ a „-“ zvolíte požadovaný stupeň výkonu ventilátora (1 – 4).
2. Po použití spotrebič vypnite nastavením stupňa výkonu ventilátora na „0“.

Poznámka: Tento prístroj je vybavený tzv. boost funkciou. Ak je zariadenie nastavené na najvyššiu (intenzívnu) rýchlosť 4, bude automaticky znížená na 3. rýchlosť po 5 minútach prevádzky.

Zapnutie/vypnutie osvetlenia

Stlačením symbolu L zapnete osvetlenie. Opätovným stlačením symbolu L osvetlenie vypnete. Naklopením svetiel môžete nastaviť smer svietenia.

Funkcia oneskoreného vypnutia

1. Zvoľte požadovaný stupeň výkonu ventilátora (1 – 4).
2. Stlačením symbolu „T“ aktivujete nastavenie funkcie oneskoreného vypnutia. Bliká symbol bodky na displeji.
3. Opakovaným stlačením symbolov „+“ a „-“ nastavte požadovanú dobu oneskoreného vypnutia 10 – 90 minút. Displej zobrazuje desiatky minút, tzn. 1 = 10 minút, 2 = 20 minút, atď. Nastavenie potvrdíte stlačením symbolu „T“ (na displeji časovača svietí nastavený stupeň výkonu ventilátora a bliká symbol bodky na displeji).
Pozn.: Pokiaľ do 20 sekúnd nepotvrdíte nastavenie doby oneskoreného vypnutia, nastavenie sa zmaže a funkcia oneskoreného vypnutia sa deaktivuje.
4. Po uplynutí nastavenej doby sa ventilátor spotrebiča vypne.

Pozn.: Ak stlačíte počas odpočítavania symbol „T“ alebo ak vypnete ventilátor ručne pred uplynutím doby oneskoreného vypnutia, funkcia oneskoreného vypnutia sa vypne.

Funkcia signalizácie pre výmenu filtrov

Táto funkcia má orientačný význam a pripomenie vám, že je potrebné vyčistiť, príp. vymeniť filtre spotrebiča pri štandardnom používaní. Funkcia počíta prevádzkové hodiny, tzn. spotrebič nespozná, či ste už výmenu vykonali alebo nevykonali, iba pripomenie, že by sa mala uskutočniť kontrola a vyčistenie, príp. výmena.

Po 100 prevádzkových hodinách sa zobrazí na displeji „F“ = požiadavka na vyčistenie tukového filtra.

Po 220 prevádzkových hodinách sa zobrazí na displeji „C“ = požiadavka na výmenu uhlíkových filtrov.

Stlačením symbolu „T“ po dobu 10 sekúnd resetujete počítadlo hodín a zobrazený údaj zhasne.

ČISTENIE A ÚDRŽBA

- Pred údržbou a čistením vypojte prívodný kábel zo zásuvky elektrického napätia alebo vypnite istič elektrickej zásuvky spotrebiča.
- **Neponárajte prívodný kábel, zástrčku alebo spotrebič do vody ani do inej kvapaliny.**
- Všetky ovládacie prvky nastavte do vypnutej polohy.
- Vonkajší povrch spotrebiča čistite vlhkou handričkou, príp. použite neutrálny čistiaci prostriedok.
- Nepoužívajte na čistenie drôtenku, drsné špongie, abrazívne prostriedky, rozpúšťadlá alebo agresívne čistiace prostriedky.
- Na čistenie spotrebiča nepoužívajte parný čistič!

Čistenie a výmena filtrov

a) Kovový tukový filter

Pri normálnom používaní spotrebiča by kovový tukový filter mal byť vyčistený každé 2 mesiace. V prípade častejšieho smaženia alebo fritovania tento interval skráťte.

Nepoužívajte spotrebič bez riadne nasadeného kovového tukového filtra!

1. Otvorte kryt filtra (Obr. 1).
2. Kovový filter vyberte (Obr. 2). Pokiaľ je osadený uhlíkovým filtrom, tak ho odstráňte.
3. Nechajte kovový filter odmočiť v teplej vode s prídavkom saponátu. Vyčistite ho jemnou kefkou, opláchnite čistou vodou a nechajte uschnúť.
4. Úplne suchý filter opačným postupom nasadte naspäť.
5. Zavrite kryt filtra.

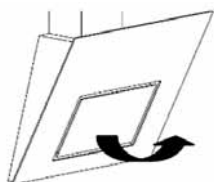

Obr. 1

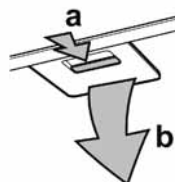

Obr. 2

b) Uhlíkový filter (nutné dokúpiť)

Tento filter sa používa iba v režime recirkulácie.

Filtere obsahujú aktívny uhlík, ktorý pohlcuje odsávané pachy. Po určitej dobe sa aktívny uhlík nasýti a stratí absorpčnú funkciu. Tento filter nie je možné umývať alebo inak čistiť.

Pri normálnom používaní spotrebiča by uhlíkový filter mal byť vymenený každé 2 mesiace. V prípade častejšieho smaženia alebo fritovania tento interval skráťte.

1. Otvorte kryt filtra (Obr. 1).
2. Vyberte kovový filter (Obr. 2) a z neho odoberte uhlíkový filter.
3. Nasaďte nový uhlíkový filter na kovový filter (Obr. 3) a celok nasadte späť.
4. Zavrite kryt filtra.

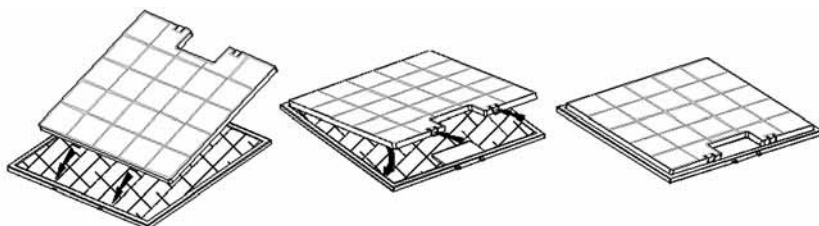

Obr. 3

INŠTALÁCIA SPOTREBIČA

- **Pripojenie spotrebiča by mal vykonávať kvalifikovaný odborník!**
- Zodpovednosť za inštaláciu spotrebiča má kupujúci, nie výrobca. Na chyby spôsobené nesprávnou inštaláciou sa záruka nevzťahuje.
- Pred prvým použitím odstráňte zo spotrebiča všetky obaly a marketingové materiály.
- Odporúčame inštaláciu zveriť odbornej firme.
- Výrobca nenesie žiadnu zodpovednosť za škody spôsobené na osobách, zvieratách a veciach v dôsledku nesprávnej inštalácie.

Pri inštalácii spotrebiča dodržiavajte nasledujúci postup:

1. Na stene za varnou doskou si vyznačte minimálnu požadovanú montážnu výšku (450 mm pre elektrické a 550 mm pre plynové varné dosky, Obr. 4).
2. Vyznačte si zvislou čiarou polohu stredu varnej dosky.
3. Otvorte kryt filtra (D) a vyberte tukový (príp. uhlíkový) filter.
4. Priložte spotrebič na stenu. Otvoreným krytom filtra uvidíte upevňovacie otvory. Vyznačte ich polohu na stene.
5. Vyvrtajte otvory.
6. Upevnite spotrebič priloženými hmoždinkami (G) a vrutmi (H) do požadovanej výšky (Obr. 5).
7. Pre režim odvetrávania nasadte na výstupný otvor ventilátora spätnú klapku a spojte pružným potrubím výstupný otvor ventilátora s otvorom v stene. V prípade

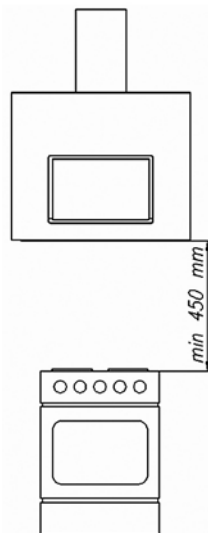

Obr. 4

potreby použite redukciu priemeru (150/120 mm).

Pozn.: Pružné potrubie a redukcia priemeru nie sú súčasťou dodávky.

8. Nasadíte na telo spotrebiča oba komínové kryty (B, C). Horný komínový kryt (C) vysuňte do požadovanej výšky a vyznačte si na stene výšku otvoru pre nástenný držiak horného krytu. Oba komínové kryty odoberte.
9. Do vyznačenej výšky vyvrtajte otvory a do hmoždínok (M) upevnite pomocou vrutov (L) nástenný držiak horného komínového krytu (E). V prípade potreby použite horný kryt (F), Obr. 6.
10. Nasadíte a priskrutkujete dolný a horný komínový kryt.
11. Nasadíte tukový (príp. uhlíkový) filter.
12. Zavrite kryt filtra.
13. Pripojte prívodný kábel do zásuvky elektrického napätia.

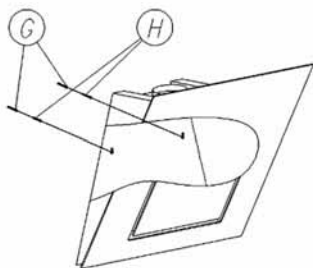

Obr. 5

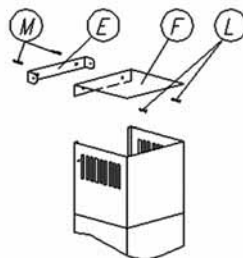

Obr. 6

Demontáž

Pri demontáži najskôr odpojte prívodný kábel z elektrickej siete, potom opačným postupom demontujte jednotlivé časti spotrebiča.

RIEŠENIE ŤAŽKOSTÍ

Problém	Príčina, riešenie
Ovládanie spotrebiča nefunguje alebo funguje nesprávne.	Došlo ku kolísaniu alebo krátkemu výpadku napätia v sieti. Vypnite na 10 sekúnd prívod el. napätia, potom znova spotrebič pripojte. Dôjde k resetovaniu ovládacej elektroniky.
Malý výkon odsávania.	Skontrolujte a vyčistite kovové filtre, príp. vymeňte uhlíkové filtre.
Displej zobrazuje údaj „C“	Signalizácia pre kontrolu alebo výmenu uhlíkového filtra (v režime recirkulácie).
Displej zobrazuje údaj „F“	Signalizácia pre kontrolu alebo čistenie tukového filtra (v režime odvetrávania).

SERVIS

Údržbu rozsiahlejšieho charakteru alebo opravu, ktorá vyžaduje zásah do vnútorných častí výrobku, musí vykonať odborný servis.

OCHRANA ŽIVOTNÉHO PROSTREDIA

- Preferujte recykláciu obalových materiálov a starých spotrebičov.
- Škatuľa od spotrebiča môže byť daná do zberu triedeného odpadu.
- Plastové vrecká z polyetylénu (PE) odovzdajte do zberu materiálu na recykláciu.

Recyklácia spotrebiča na konci jeho životnosti:



Symbol na výrobku alebo jeho balení udáva, že tento výrobok nepatrí do domáceho odpadu. Je nutné odnieť ho do zberného miesta pre recykláciu elektrického a elektronického zariadenia. Zaistením správnej likvidácie tohto výrobku pomôžete zabrániť negatívnym dôsledkom pre životné prostredie a ľudské zdravie, ktoré by inak boli spôsobené nevhodnou likvidáciou tohto výrobku. Podrobnejšie informácie o recyklácii tohto výrobku zistíte na príslušnom miestnom úrade, služby pre likvidáciu domáceho odpadu alebo v obchode, kde ste výrobok zakúpili.

PODZIĘKOWANIE

Dziękujemy za zakup produktu marki Concept i życzymy Państwu pełnej satysfakcji podczas jego użytkowania.

Przed pierwszym użyciem należy uważnie przeczytać całą instrukcję obsługi, zachowując ją na przyszłość. Prosimy zadbać o to, aby także pozostałe osoby, które będą posługiwały się urządzeniem, zapoznały się z niniejszą instrukcją.

SPIS TREŚCI

Parametry techniczne	17
Ważne ostrzeżenia	18
Opis produktu	19
Opis panelu sterowania.....	19
Instrukcja obsługi	20
Czyszczenie i konserwacja	21
Instalacja urządzenia	22
Rozwiązywanie problemów	23
Serwis	24
Ochrona środowiska naturalnego	24

	Parametry techniczne	
	OPK 5760	OPK 5790
Napięcie	230 V ~ 50 Hz	
Pobór mocy	279 W	
Rodzaj	kominowy	
Montaż	na ścianie	
Szerokość	600 mm	900 mm
Głębokość	470 mm	450 mm
Wysokość	1000 – 1350 mm	1200 – 1560 mm
Średnica rury wylotowej	150 mm	
Ilość wentylatorów	1	
Ilość stopni wydajności wentylatora	4	
Wydajność	maks. 900 m ³ /h	
Ilość filtrów tłuszczowych	1	1
Funkcja	wyciągowa lub recyrkulacyjna	
Czujnik zapachowy/funkcja automatyczna	tak/tak	
Oświetlenie	2 x 1 W LED	
Ciężar	13 kg	25 kg
Poziomy hałasu, wyciąg/recyrkulacja	< 49/51 dB(A)	

Producent zastrzega sobie prawo dokonywania zmian technicznych bez uprzedniego informowania, nie odpowiada za błędy druku i różnice w wyglądzie produktu w porównaniu z ilustracją.

WAŻNE OSTRZEŻENIA:

Przy dostarczeniu urządzenia

- Natychmiast po dostarczeniu należy sprawdzić opakowanie i urządzenie, czy nie doszło do ich uszkodzenia podczas transportu.
- Jeżeli urządzenie jest uszkodzone, nie należy go używać. Należy bezzwłocznie skontaktować się z dostawcą.
- Przed rozpoczęciem użytkowania należy usunąć z urządzenia wszystkie elementy opakowania i wyjąć materiały marketingowe.
- Opakowanie należy we właściwy sposób zutylizować.

Przy instalowaniu

- Urządzenie przeznaczone jest do montażu na ścianie.
- Podczas instalacji i podłączania urządzenia należy postępować według instrukcji montażu.
- Podczas instalacji urządzenie musi być odłączone od sieci elektrycznej.
- Przed pierwszym użyciem urządzenia należy upewnić się, czy instalacja elektryczna w budynku jest uziemiona i czy spełnia wymogi wszystkich obowiązujących przepisów bezpieczeństwa.
- Należy sprawdzić, czy napięcie w sieci oraz zabezpieczenie prądowe odpowiada wartościom podanym na tabliczce znamionowej urządzenia. Należy korzystać wyłącznie z uziemionego przyłącza elektrycznego.
- Po zainstalowaniu urządzenia jego wtyczka elektryczna lub zabezpieczenie muszą być dostępne.
- Instalacji i przyłączenia urządzenia do mediów musi dokonać technik posiadający odpowiednie uprawnienia.
- Jeżeli urządzenie nie zostanie przyłączone do mediów i zainstalowane we właściwy sposób, może grozić to poważnym urazem lub śmiercią.
- Producent nie odpowiada za szkody powstałe w wyniku nieodpowiedniego użytkowania urządzenia lub jego niewłaściwego podłączenia do sieci elektrycznej.

Podczas normalnego użytkowania

- Nie należy używać urządzenia w sposób inny, niż podano w niniejszej instrukcji.
- Urządzenie przeznaczone jest do eksploatacji w gospodarstwie domowym, do wyciągania oparów powstałych w czasie gotowania żywności lub do pochłaniania zapachów w czasie recyrkulacji.
- Urządzenie należy zainstalować minimalnie 450 mm nad kuchenką elektryczną (lub elektryczną płytą grzewczą) i minimalnie 550 mm nad kuchenką gazową (lub gazową płytą grzewczą).
- Nie wolno dotykać urządzenia wilgotnymi lub mokrymi rękami.
- Przed czyszczeniem i konserwacją lub w przypadku awarii, należy wyłączyć urządzenie i wyjąć wtyczkę z gniazdka elektrycznego lub wyłączyć odpowiednie zabezpieczenie.
- Wyłączając urządzenie z gniazdka nie wolno szarpać za przewód zasilający, należy chwycić wtyczkę i pociągnąć za nią.
- Należy regularnie kontrolować urządzenie i przewód zasilający pod kątem ewentualnych uszkodzeń. Nie wolno łączyć uszkodzonego urządzenia elektrycznego.
- Nie należy zanurzać przewodu zasilającego ani wtyczki w wodzie lub innych cieczach.
- Jeżeli urządzenie nie jest używane, wszystkie elementy sterowania powinny być w położeniu wyłączone.
- Pod urządzeniem nie wolno manipulować otwartym ogniem (np. flambowanie)! W przypadku zdjęcia naczynia z palnika gazowego, należy zmniejszyć jego płomień do minimum lub go wyłączyć! Należy zadbać, aby średnica palnika na kuchenke gazowej lub gazowej płycie grzewczej odpowiadała użytemu naczyniu do gotowania. W przypadku używania naczyń o średnicy mniejszej niż zalecana płomień może pełzać po bokach naczynia i spowodować niebezpieczeństwo stopienia się uchwytów z tworzyw sztucznych oraz niebezpieczeństwo pożaru!
- W czasie frytowania lub smażenia potraw trzeba je stale doglądać. Przy przegrzaniu oleju grozi niebezpieczeństwo pożaru!
- Należy przestrzegać terminów wymiany i oczyszczania filtrów (minimalnie, co 2 miesiące). W przypadku nieprzestrzegania tych wymagań, w wyniku osadzania się tłuszczu w filtrach może powstać niebezpieczeństwo pożaru!

- Przy odprowadzaniu wyciąganego powietrza należy dotrzymywać wszystkich odpowiednich, obowiązujących norm i przepisów prawa.
- W funkcji wyciągowej średnica rury wyciągowej powinna mieć w przybliżeniu tę samą średnicę, jak rura wylotowa wyciągu.
- Wyciągane powietrze nie może być wprowadzane do kominia odprowadzającego spaliny i gazy spalinowe lub do szybu służącego do wentylowania pomieszczeń, w których zainstalowane są paleniska.
- W czasie użytkowania urządzenia w funkcji wyciągowej należy zabezpieczyć odpowiedni otwór nawiewowy, którego wielkość powinna być w przybliżeniu taka sama lub większa jak otwór wyciągowy powietrza.
- Przy jednoczesnym użytkowaniu urządzenia w funkcji wyciągowej i palenisk, w pomieszczeniu nie może powstawać większe podciśnienie niż 4 Pa (0,04 mbara).
- Nie należy używać akcesoriów innych niż zalecane przez producenta.

Kiedy w domu są dzieci

- Urządzenia należy używać w miejscu niedostępnym dla dzieci i osób nieodpowiedzialnych. Nie należy pozwolić im na posługiwanie się urządzeniem.
- Osoby niepełnosprawne ruchowo lub umysłowo, osoby nieodpowiedzialne lub osoby, które nie zapoznały się z niniejszą instrukcją, mogą używać urządzenia tylko pod nadzorem odpowiedzialnej, poinformowanej osoby.
- Jeżeli w pobliżu urządzenia, w trakcie jego pracy, znajdują się dzieci, należy zachować szczególną ostrożność.
- Nie należy pozwolić na to, aby urządzenie służyło dzieciom do zabawy.

OPIS PRODUKTU

A Korpus urządzenia

B Dolna osłona kominowa

C Górna osłona kominowa

D Osłona filtra

E Naścienny uchwyt górnej osłony kominowej

F Osłona górna

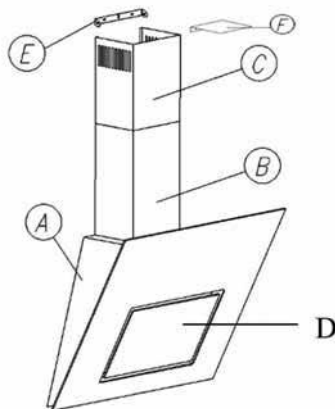

Akcesoria

1. Kłapa zwrotna



OPIS PANELU STEROWANIA

1. Symbole ustawienia wydajności wentylatora
2. Wyświetlenie ustawionego stopnia wydajności, ewentualnie czasu opóźnionego wyłączenia
3. Symbol ustawienia opóźnionego wyłączenia
4. Symbol włączenia/wyłączenia oświetlenia

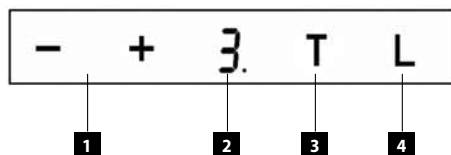

INSTRUKCJA OBSŁUGI

UWAGA!

- Sterowanie dotykowe jest aktywowane po dotknięciu odpowiedniego symbolu na panelu sterowania. Dlatego panel sterowania powinien być czysty i suchy.
- Przy każdym wciśnięciu symbolu na panelu sterowania, odezwie się sygnał dźwiękowy. Czas reakcji po wciśnięciu symbolu wynosi 1 sekundę, dlatego należy przez ten czas przytrzymać na nim palec.
- Sensory nie reagują na ciemne, matowe kolory (nie należy używać czarnych rękawic).
- Uwaga na niepożądane włączenie urządzenia, np. przy czyszczeniu!

Przed pierwszym uruchomieniem

Przed rozpoczęciem użytkowania nowego urządzenia należy obmyć je wilgotną ściereczką.

Funkcja wyciągowa

W tym trybie wyciągane opary są wydmuchiwane poprzez rurę wyjściową do szybu wyciągowego, a następnie na zewnątrz. Jeżeli w urządzeniu zainstalowane są filtry węglowe, **należy je wyjąć** (patrz rozdział Czyszczenie i konserwacja).

1. Wciskając symbole „+” i „-”, należy wybrać wymagany stopień wydajności wentylatora (1 – 4).
2. Po zakończeniu pracy, urządzenie należy wyłączyć poprzez ustawienie stopnia wydajności wentylatora na „0”.

Uwaga: Produkt posiada tzw. boost funkcję. Jeżeli urządzenie jest ustawione na najwyższą prędkość pracy 4 (intensywny), po 5 minutach pracy prędkość automatycznie zostanie zredukowana do 3 poziomu prędkości.

Funkcja recyrkulacji

Jeżeli nie ma możliwości odprowadzania oparów na zewnątrz pomieszczenia, należy wybrać tryb recyrkulacji. W trybie tym wyciągane opary są filtrowane przez filtry metalowe i węglowe. Węgiel aktywny znajdujący się w tych filtrach pochłania zapachy, a oczyszczone powietrze wprowadza z powrotem do pomieszczenia poprzez otwory w górnej osłonie kominowej. Aby korzystać z tej funkcji należy **zakupić i zamontować** odpowiednie filtry węglowe (patrz rozdział Czyszczenie i konserwacja).

1. Wciskając symbole „+” i „-”, należy wybrać wymagany stopień wydajności wentylatora (1 – 4).
2. Po zakończeniu pracy, urządzenie należy wyłączyć poprzez ustawienie stopnia wydajności wentylatora na „0”.

Uwaga: Produkt posiada tzw. boost funkcję. Jeżeli urządzenie jest ustawione na najwyższą prędkość pracy 4 (intensywny), po 5 minutach pracy prędkość automatycznie zostanie zredukowana do 3 poziomu prędkości.

Włączenie/wyłączenie oświetlenia

Poprzez wciśnięcie symbolu L oświetlenie zostanie włączone. Ponowne wciśnięcie symbolu L wyłączy oświetlenie.

Poprzez nachylenie oświetlenia można ustawić kierunek świecenia.

Funkcja opóźnionego wyłączenia

1. Należy wybrać wymagany stopień wydajności wentylatora (1 – 4).
2. Wciśnięcie symbolu „T” spowoduje aktywację funkcji opóźnionego wyłączenia. Na wyświetlaczu miga symbol kropki.
3. Powtarzając wciśnięcie symboli „+” i „-”, można nastawić wymagany okres opóźnionego wyłączenia od 10 do 90 minut. Na wyświetlaczu wyświetlą się dziesiątki minut tzn. 1 = 10 minut, 2 = 20 minut itd. Ustawienie należy zatwierdzić przyciskając symbol „T” (na wyświetlaczu wyświetla się ustawiony stopień wydajności wentylatora oraz miga symbol kropki).

Uwaga: Jeżeli w ciągu 20-tu sekund ustawienie okresu opóźnionego wyłączenia nie zostanie zatwierdzone, zostanie ono anulowane, a funkcja opóźnionego wyłączenia się dezaktywuje.

4. Po upływie ustawionego czasu wentylator urządzenia się wyłączy.

Uwaga: Jeżeli w czasie odliczania zostanie wciśnięty symbol „T” lub wentylator zostanie wyłączony ręcznie przed upływem okresu opóźnionego wyłączenia, funkcja ta zostanie wyłączona.

Funkcja sygnalizacji wymiany filtra

Funkcja ta ma charakter orientacyjny i ma na celu przypomnienie o wyczyszczeniu, ewentualnie o wymianie filtra urządzenia podczas standardowego użytkowania. Funkcja ta zlicza godziny eksploatacji, tzn. urządzenie nie rozpoznaje, czy dokonano już wymiany, a jedynie przypomina, że powinna nastąpić jego kontrola i czyszczenie, ewentualnie wymiana.

Po 100 godzinach eksploatacji na wyświetlaczu pojawi się „F” = przypomnienie o potrzebie oczyszczenia filtra tłuszczowego.

Po 220 godzinach eksploatacyjnych na wyświetlaczu pojawi się „C” = przypomnienie o potrzebie wymiany filtra węglowego.

Wciśnięcie symbolu „T” przez 10 sekund zresetuje licznik godzin, a wyświetlona informacja zgaśnie.

CZYSZCZENIE I KONSERWACJA

- Przed konserwacją i czyszczeniem należy odłączyć kabel zasilający z gniazdka lub wyłączyć zabezpieczenie elektryczne gniazdka urządzenia.
- **Nie należy zanurzać przewodu zasilającego, wtyczki ani samego urządzenia w wodzie ani innych cieczach.**
- Wszystkie elementy sterujące należy ustawić na wartości wyłączone.
- Zewnętrzna powierzchnię urządzenia należy czyścić wilgotną ściereczką, ewentualnie można użyć neutralnego środka czyszczącego.
- Nie wolno do czyszczenia używać druciaka, szorstkich gąbek, środków ściernych, rozpuszczalników lub agresywnych środków czyszczących.
- Do czyszczenia urządzenia nie wolno używać czyszczyków parowych!

Czyszczenie i wymiana filtrów

a) Metalowy filtr tłuszczowy

Przy normalnej eksploatacji urządzenia, metalowy filtr tłuszczowy powinien być czyszczony co 2 miesiące.

W przypadku częstego smażenia lub frytowania okres ten należy skrócić.

Nie wolno używać urządzenia bez prawidłowo założonego metalowego filtra tłuszczowego!

1. Otworzyć osłonę filtra (Rys. 1).
2. Wyjąć filtr metalowy (Rys. 2). Jeżeli włożony jest filtr węglowy należy go również wyjąć.
3. Filtr metalowy należy odmoczyć w ciepłej wodzie z dodatkiem środka myjącego. Wyczyścić go miękką szczoteczką, opłukać czystą wodą i pozostawić do wyschnięcia.
4. Całkiem suchy filtr należy włożyć z powrotem.
5. Zamknąć osłonę filtra.

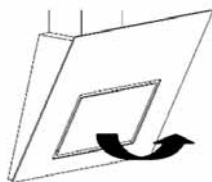

Rys. 1

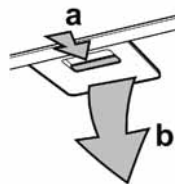

Rys. 2

b) Filtr węglowy (należy dokupić)

Ten filtr używany jest tylko w trybie recyrkulacji.

Filtr zawiera węgiel aktywny, który pochłania wysysane zapachy. Po pewnym czasie węgiel aktywny się nasyci i straci właściwości absorpcyjne. Tego filtra nie można myć ani czyścić w inny sposób.

Przy normalnej eksploatacji urządzenia filtr węglowy powinien być wymieniany co 2 miesiące. W przypadku częstego smażenia lub frytowania okres ten należy skrócić.

1. Otworzyć osłonę filtra (Rys. 1).
2. Wyjąć filtr metalowy (Rys. 2) i zdjąć z niego filtr węglowy.
3. Włożyć nowy filtr węglowy na metalowy (Rys. 3) i całość osadzić z powrotem.
4. Zamknąć osłonę filtra.

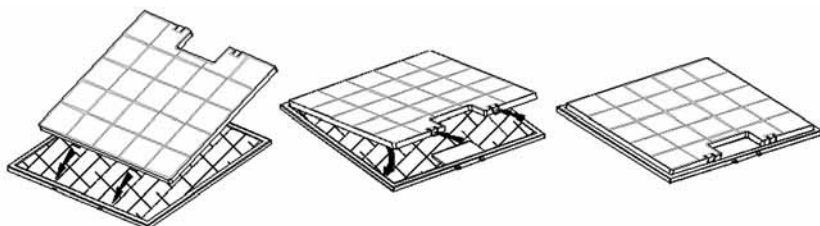

Rys. 3

INSTALACJA URZĄDZENIA

- **Podłączenie urządzenia powinien wykonać wykwalifikowany specjalista!**
- Odpowiedzialność za zainstalowanie urządzenia spoczywa na kupującym, nie na producencie. Gwarancja nie obejmuje wad powstałych w wyniku nieprawidłowej instalacji.
- Przed rozpoczęciem użytkowania należy usunąć z urządzenia wszystkie elementy opakowania i wyjąć materiały marketingowe.
- Zalecamy powierzenie instalacji specjalistycznej firmie.
- Producent nie ponosi odpowiedzialności za szkody poniesione przez osoby, zwierzęta i rzeczy, powstałe w wyniku nieprawidłowej instalacji.

Przy instalacji urządzenia należy postępować w następujący sposób:

1. Na ścianie za kuchenką należy wyznaczyć sobie minimalną, wymaganą wysokość montażową (450 mm dla kuchenek elektrycznych i 550 mm dla gazowych, Rys. 4).
2. Pionową kreską należy wyznaczyć środek kuchenki.
3. Otworzyć osłonę filtra (D) i wyjąć filtr tłuszczowy (ew. węglowy).
4. Przyłożyć urządzenie do ściany. Poprzez otwartą obudowę filtra widać będzie otwory mocujące. Należy wyznaczyć ich położenie na ścianie.
5. Wywiercić otwory.
6. Zamocować urządzenie przy pomocy załączonych kołków (G) i wkrętów (H) na wymaganej wysokości. 5).
7. Dla funkcji wyciągowej należy założyć na otwór wyjściowy wentylatora klapę zwrotną i połączyć go rurą giętką z otworem w ścianie. W razie potrzeby można wykorzystać

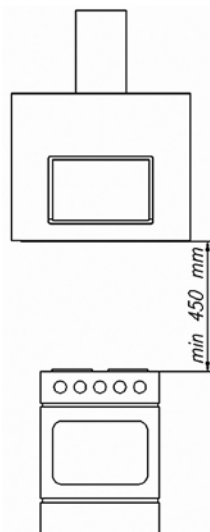

Rys. 4

redukcję średnicy (150/120 mm).

Uwaga: Rura giętka i redukcja średnicy nie wchodzi w skład dostawy.

8. Na korpus urządzenia należy włożyć obie osłony kominowe (B, C). Górną osłonę kominową (C) należy wysunąć do wymaganej wysokości i oznaczyć na ścianie wysokość dla otworów uchwytnych osłony górnej. Zdjąć obie osłony kominowe.
9. Na wyznaczonej wysokości należy wywiercić otwory i do kołków (M) za pomocą wkrętów (L) przymocować uchwyt naścienny górnej osłony kominowej (E). W razie potrzeby można użyć osłony górnej (F), Rys. 6.
10. Nałożyć i przykręcić dolną i górną osłonę kominową.
11. Włożyć filtr tłuszczowy (ew. węglowy).
12. Zamknąć osłonę filtra.
13. Dalej należy podłączyć kabel zasilający do gniazdka elektrycznego.

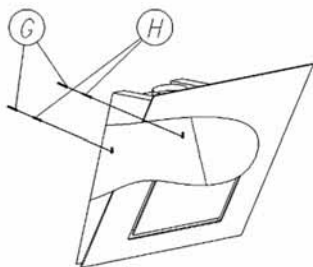

Rys. 5

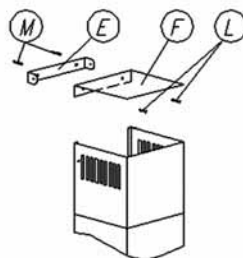

Rys. 6

Demontaż

Przy demontażu najpierw należy odłączyć kabel zasilający z sieci, a następnie w sposób odwrotny zdemontować poszczególne części urządzenia.

ROZWIĄZYWANIE PROBLEMÓW

Problem	Przyczyna, rozwiązanie
Układ sterowania urządzenia nie działa lub działa nieprawidłowo.	Doszło do wahanía lub krótkiego zaniku prądu w sieci. Należy na 10 sekund wyłączyć urządzenie z sieci, a następnie je znowu podłączyć. Dojdzie do zresetowania elektroniki sterującej.
Mała wydajność wyciągu.	Skontrolować i wyczyścić filtry metalowe, ewentualnie wymienić filtry węglowe.
Na wyświetlaczu pokazuje się „C”.	Sygnalizacja kontroli lub wymiany filtra węglowego (w trybie recyrkulacji).
Na wyświetlaczu pokazuje się „F”.	Sygnalizacja kontroli lub oczyszczenia filtra tłuszczowego (w trybie wyciągowym).

SERWIS

Konserwację w większym zakresie lub naprawy wymagające ingerencji w elementy wewnętrzne urządzenia, należy zlecić profesjonalnemu serwisowi.

OCHRONA ŚRODOWISKA

- Preferuj odzysk materiałów opakowaniowych i starych urządzeń elektrycznych.
- Pudło urządzenia elektrycznego można oddać do punktu odbioru odpadów segregowanych.
- Torebki foliowe z polietylenu (PE) należy oddać do punkcie odbioru materiałów do odzysku.

Recykling urządzenia elektrycznego po upływie jego żywotności:



Symbol znajdujący się na produkcie lub jego opakowaniu oznacza, iż urządzenia nie należy utylizować razem ze zwykłym odpadem domowym. Należy przekazać go do punktu odbioru urządzeń elektrycznych i elektronicznych, do recyklingu. Zapewniając właściwą utylizację urządzenia, pomagamy zapobiegać negatywnym oddziaływaniom na środowisko i zdrowie ludzkie, które mogłyby skutkować nieodpowiednią likwidacją produktu. Szczegółowe informacje o recyklingu urządzenia uzyskać można w odpowiednim urzędzie gminy, przedsiębiorstwie zapewniającym usługi utylizacji odpadu domowego lub w sklepie, w którym zakupiono produkt.

ACKNOWLEDGMENT

Thank you for purchasing a Concept product. We hope you will be satisfied with our product throughout its service life.

Please study the entire Operating Manual carefully before you start using the product. Keep the manual in a safe place for future reference. Make sure other people using the product are familiar with these instructions.

CONTENTS

Technical Parameters	25
Important notices	26
Product Description	27
Description of the Control Panel	27
Operating Instructions	28
Cleaning and Maintenance	29
Unit installation	30
Troubleshooting	32
Service	33
Environmental Protection	33

	TECHNICAL PARAMETERS	
	OPK 5760	OPK 5790
Voltage	230 V ~ 50 Hz	
Power input	279 W	
Version	Chimney	
ASSEMBLY	On the wall	
Width	600 mm	900 mm
Depth	470 mm	450 mm
Height	1,000 – 1,350 mm	1,200 – 1,560 mm
Output piping diameter	150 mm	
Number of fans	1	
Number of fan power levels	4	
Capacity	Maximum 900 m ³ /h	
Number of fat filters	1	1
Mode	Airing or re-circulation	
Odor sensor/automatic mode	Yes/Yes	
Lighting	2 x 1 W LED	
Weight	13 kg	25 kg
Noise level, airing/re-circulation	< 49/51 dB(A)	

The manufacturer reserves the right to perform technical modifications and design changes without prior notice.

IMPORTANT NOTICES:

Delivery

- Check the package and unit immediately after delivery for any damage that may have occurred during shipping.
- If the unit is damaged, do not operate it. Contact the supplier as soon as possible.
- Remove all the covering and marketing materials from the unit before the first use.
- Dispose of the packaging material properly.

Installation

- The unit is designed to be mounted on the wall.
- Follow the instructions for the appliance connection and installation.
- The unit has to be disconnected from the power socket during installation.
- Before connecting the appliance, ensure that your local connection is earthed and compliant with all applicable regulations.
- Make sure the mains voltage and current protection correspond to the values on the rating plate. Use earthed wall outlets only.
- After installation of the unit, the plug or circuit breaker shall be freely accessible.
- Only an authorized technician may install and connect your appliance.
- Improper connection and/or incompetent installation may result in injury or death.
- The manufacturer takes no responsibility for any damage incurred due to improper installation or use.

Normal operation

- Use the unit only as described in this operating manual.
- Use the unit only in a household, solely for the purpose of absorbing vapor created during cooking, or the re-circulation and absorption of odors created during cooking.
- Install the unit at least 450 mm above the electric stove (or hotplate), and 550 mm at minimum above a gas stove (or gas hotplate).
- Never operate the appliance with wet hands.
- In case of any failure, and before maintenance and cleaning, turn off the product and disconnect the plug from the mains outlet, or switch off the circuit breaker.
- Never pull the cord to disconnect the plug from the wall outlet; hold the plug instead.
- Check the appliance and power cord for damage regularly. Never switch on a damaged appliance.
- Do not immerse the power cord, plug, or appliance in water or any other liquid.
- Make sure that all controls are in the OFF position when the appliance is not in use.
- Do not handle open flame under the unit (e.g. flambee)! If you remove a cooking vessel from a gas stove, turn down the flame to the minimum, or turn it off!
Make sure the diameter of the burner of gas stove or gas hotplate corresponds with the cookware used. When using smaller than recommended vessels, the flames could touch the sides, and plastic handles could be scorched – risk of fire!
- When you deep-fry or fry food, keep it under continuous supervision. When oil is overheated, there is a risk of fire!
- Keep the intervals for replacement and cleaning of the filters (every 2 months at minimum). If these instructions are not followed, there is a risk of fire due to fat sediments in the filters!
- For the ventilation ducts, all the applicable standards and regulations shall be observed.
- The diameter of the duct pipeline for the airing mode should be approximately the same as the diameter of

output pipe of the absorber.

- The air shall not be ventilated through a chimney used for combustion gases, or in a shaft used for airing rooms where combustion chambers are installed.
- During operation in the airing mode, a sufficient opening for inlet air shall be created; its size shall be approximately the same as or bigger than that of the hole for ventilated air.
- During the simultaneous operation of the unit in airing mode and the stove, the underpressure in the room shall not exceed 4 Pa (0.04 mbar).
- Use manufacturer-recommended accessories only.

Children in the household

- The appliance is not intended for and should not be accessible to children or persons with reduced capabilities.
- The appliance is not intended for use by persons with reduced physical, sensory or mental capabilities or lack of knowledge, unless under the supervision of an acquainted person responsible for their safety.
- Take extra care when using the unit near children.
- Do not use the appliance as a toy.

PRODUCT DESCRIPTION

A Body of the unit

B Lower chimney cover

C Upper chimney cover

D Filter casing

E Wall holder of the upper chimney cover

F Upper cover

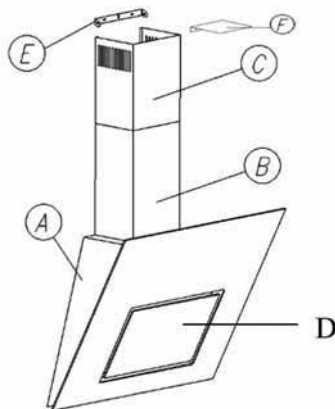

Accessories

1. Backflow valve



DESCRIPTION OF THE CONTROL PANEL

1. Fan power level setting symbols
2. Display of the set power level, or time of delayed switching off
3. Symbol of setting the delayed OFF timer
4. Symbol of lighting ON/OFF

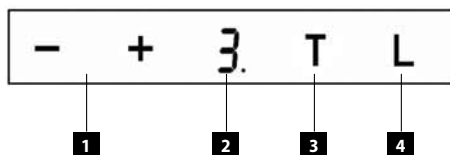

OPERATING INSTRUCTIONS

WARNING!

- The touch control is activated by putting a finger on the required symbol on the control panel. Therefore, keep the control panel clean and dry.
- Each time you press a symbol, a beep can be heard. The response time for pressing a symbol is 1 second, during which time it is necessary to hold your finger on the symbol.
- The sensors do not respond to matte, dark colors (do not use black gloves).
- Make sure the unit is not accidentally switched on, e.g. during cleaning!

Before first use

Prior to the start of use of a new unit, wipe it with a wet and then a dry cloth.

Airing mode

In this mode the vapors are ventilated through the output pipe into the shaft and out of the room. If there are carbon filters installed in the unit, **remove them** (see the Cleaning and Maintenance paragraph).

1. Select the required fan power level by pressing the „+“ and „-“ symbols (1 – 4).
2. After use, switch the unit off by setting the fan power level to „0“.

Note: This appliance is equipped with boost function. When the device is set to the highest (intensive) speed 4. it will automatically decrease to 3. speed after 5 minutes of operation

Re-circulation mode

If you have no possibility to ventilate the air out of the room, the re-circulation mode can be selected. In this mode, the vapors are filtered through metal and carbon filters. Active carbon in these filters absorbs odors, and the clean air flows back to the room through holes in the upper chimney cover. For this mode, it is necessary to **buy and assemble** the corresponding carbon filters (see the Cleaning and Maintenance paragraph).

1. Select the required fan power level by pressing the „+“ and „-“ symbols (1 – 4).
2. After use, switch the unit off by setting the fan power level to „0“.

Note: This appliance is equipped with boost function. When the device is set to the highest (intensive) speed 4. it will automatically decrease to 3. speed after 5 minutes of operation

Switching the lighting on and off

Switch the light on by pressing the L symbol. Switch the light off by repeatedly pressing the L symbol. The lighting direction can be adjusted by tilting the lights.

Delayed OFF function

1. Select the required fan power level (1 – 4).
2. Press the „T“ symbol to activate the delayed off function. A dot symbol will blink on the display.
3. Set the required delayed off time by repeatedly pressing the „-“ and „+“ symbols in the range of 10 – 90 minutes. Tens of minutes will be displayed, i.e. 1 = 10 minutes, 2 = 20 minutes etc. Confirm by pressing the „T“ symbol (the fan power level will be displayed, and the dot symbol will blink).
Note: If you don't confirm the delayed off settings within 20 seconds, the settings will be erased, and the delayed off function will be deactivated.
4. The unit will switch off automatically after the preset time runs out.

Note: If you press the „T“ symbol during the countdown, or switch off the fan manually before the time runs out, the delayed off function will be deactivated.

Filter replacement signal function

This function is only indicative; it reminds you when the filters should be cleaned or replaced under standard use. The function counts hours of operation; i.e. the unit does not detect whether you have already performed the replacement or not; it just reminds you that a check-up, cleaning or replacement should be carried out.

„F“ – signal to clean the fat filters will be displayed after 100 hours of operation.

„C“ – signal to replace the carbon filters will be displayed after 220 hours of operation.

You may reset the counter by pressing the „T“ symbol for 10 seconds; the display will go off.

CLEANING AND MAINTENANCE

- Before any maintenance and cleaning, disconnect the power cord from the mains or switch off the circuit breaker of the mains outlet of the unit.
- **Do not immerse the power cord, plug, or appliance in water or any other liquid.**
- Set all controls in the OFF position.
- Clean the outer surface of the unit with a wet cloth, or use a neutral detergent.
- Do not use coarse sponges, abrasive cleaners, solvents or aggressive detergents.
- Do not use an autoclave to clean the unit!

CLEANING AND REPLACING THE FILTERS

a) Metal fat filter

Under normal use, the metal fat filter should be cleaned every 2 months. In case of more frequent frying or deep frying, shorten the interval.

Do not use the unit without a properly mounted metal fat filter!

1. Open the filter casing (Fig. 1).
2. Remove the metal filter (Fig. 2). If a carbon filter is mounted, remove it.
3. Leave the metal filter in warm water with a detergent. Clean it with a soft brush, rinse with clean water and let dry.
4. Remount the completely dry filter following the reverse steps.
5. Close the filter casing.

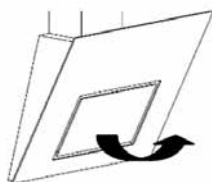

Fig. 1

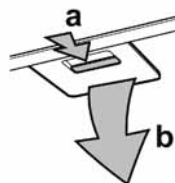

Fig. 2

b) Carbon filter (must be purchased)

This filter is used only in the re-circulation mode.

The filter contains active carbon that absorbs the ventilated odors. After a while the active carbon is saturated, and loses its absorption ability. The filter can't be washed or otherwise cleaned.

Under normal use, the carbon filter should be replaced every 2 months. In case of more frequent frying or deep frying, shorten the interval.

1. Open the filter casing (Fig. 1).
2. Remove the metal filter (Fig. 2), and remove the carbon filter from it.
3. Mount a new carbon filter on the metal one (Fig. 3), and put the set back.
4. Close the filter casing.

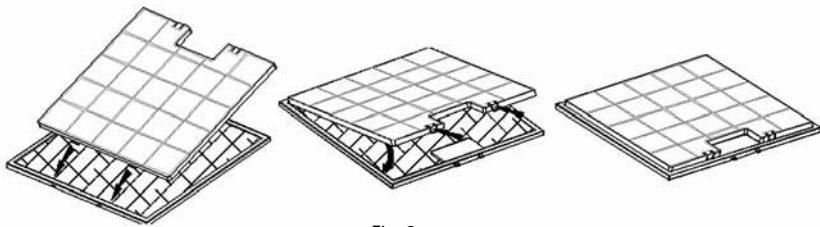

Fig. 3

UNIT INSTALLATION

- **Only authorized personnel can install the power connection!**
- Only the customer is responsible for installation in situ. Defects caused by incorrect installation are not covered by the warranty.
- Remove all the covering and marketing materials from the unit before the first use.
- We recommend that you let a specialized company perform the installation.
- The manufacturer bears no responsibility for damage caused to people, animals or objects as a result of incorrect installation.

Follow the installation instructions:

1. Mark the minimum required assembly height on the wall behind the hotplate (450 mm for electric, and 550 mm for gas hotplates, Fig. 4).
2. Mark the position of the center of the hotplate with a vertical line.
3. Open the filter casing (D) and remove the fat (or carbon) filter.
4. Put the unit on the wall. You will see fixing holes through the open filter casing. Mark their position on the wall.
5. Drill the holes.
6. Mount the unit using the supplied wall plugs (G) and screws (H) at the required height (Fig. 5).
7. For the airing mode, mount the backflow valve on the output hole, and connect the output hole of the fan with the hole in the wall using a flexible pipe. If necessary, use the adapter (150/120 mm).

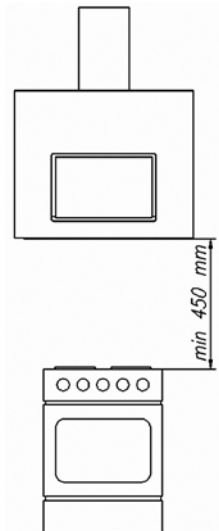

Fig. 4

Note: Flexible pipe and diameter adapter are not supplied.

8. Mount both chimney covers to the body of the unit (B, C). Shift the upper chimney cover up to the required height, and mark the height of the hole for the wall holder on the wall. Remove both chimney covers.
9. Drill holes at this height, and fix the wall holder of the upper chimney cover (E) to the wall plugs (M) using screws (L). If necessary, use the upper cover (F), Fig. 6.
10. Mount and screw on the lower and upper chimney covers.
11. Mount the fat (or carbon) filter.
12. **Close the filter casing.**
13. Plug the supply cable into the wall outlet.

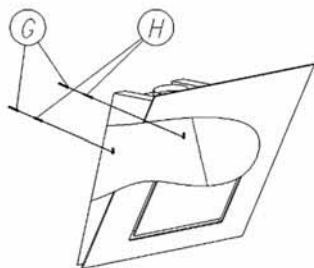

Fig. 5

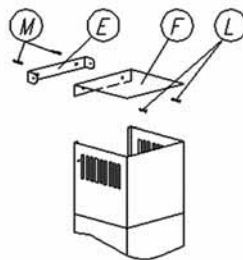

Fig. 6

Removal

Before removal, disconnect the power cable from wall outlet, and follow the reverse steps to remove individual parts of the unit.

TROUBLESHOOTING

Problem	Cause, solution
The control does not work, or does not work properly.	There was a voltage fluctuation or blackout in the network. Disconnect the power source for 10 seconds, then reconnect. The control electronics will be reset.
Low suction performance	Check and clean the metal filters, or replace the carbon filters.
"C" symbol is displayed.	Signal for check or replacement of the carbon filter (re-circulation).
"F" symbol is displayed.	Signal of check or cleaning of the fat filter (airing mode)

SERVICE

Any extensive maintenance or repair that requires access to the inner parts of the product must be performed by an expert service centre.

ENVIRONMENTAL PROTECTION

- Packaging materials and obsolete appliances should be recycled.
- The transport box may be disposed of as sorted waste.
- Polyethylene bags shall be handed over for recycling.

Appliance recycling at the end of its service life:



A symbol on the product or its packaging indicates that this product should not go into household waste. It must be taken to the collection point of an electric and electronic equipment recycling facility. By making sure this product is disposed of properly, you will help prevent the negative effects on the environment and human health that would otherwise result from inappropriate disposal of this product. You can learn more about recycling this product from your local authorities, a household waste disposal service or in the shop where you bought this product.

CZ Seznam servisních míst

SK Zoznam servisných stredisiek

PL Wykaz punktów serwisowych

Česká republika

Název	Ulice	PSČ	Město	Telefon/fax	E-mail
ELKO VALENTA SERVIS	Vysokomyšská 1800	565 01	Choceň	465 471 433 465 473 304	servis@my-concept.cz

Slovenská republika

Názov	Ulica	PSČ	Mesto	Telefón/fax	E-mail
ABC-SERVIS Jozef Abel	Štefánikova 50	949 03	Nitra	037/6526063 037/7413098	servis@abc-servis.sk
D-J SERVIS	Šebastovska 17	080 06	Prešov	051/7767666 051/7767666	grejtak.djservis@stonline.sk
ELEKTRA D. Valach	Kožušnicka 34	911 05	Trenčín	032/6523806	dusko4@centrum.sk
HOSPOL elektro spol.s r.o.	Rustaveliho 7	831 06	Bratislava	02/44889832 02/44873078	hospol@hospol.sk
M-SERVIS Mareš Jaroslav	Komenského 38	010 01	Žilina	041/5640627 041/5640627	mservis@zoznam.sk
T.V.A. servis s.r.o.	Južná trieda 48/D	040 01	Košice	055/6338501 055/6233537	tvaservis@nextra.sk
VILLA MARKET s.r.o.	Odborárov 49	052 01	Spišská Nová Ves	053/4421857 053/4426030	villamarket.eta@stonline.sk
X-TECH, s.r.o.	Gorkého 2	036 01	Martin	043/4288211 043/4308993	servis@x-tech.sk
ZMJ elektro servis	Hatalova 341	029 01	Námestovo	0905/247408 043/5522056	zmj@orava.sk
ELSPO	Spojová 19	974 01	Banská Bystrica	048/4135535 048/4135521	elspo@slovanet.sk

Polska

Nazwa	Ulica	Kod	Miasto	Telefon	E-mail
Elko Valenta Polska sp. z o.o.	Ostrowskiego 30	53-238	WROCLAW	071/339-04-44 w. 27	servis@my-concept.pl

CZ

Jindřich Valenta – ELKO Valenta Czech Republic

Vysokomýtská 1800, 565 01 Choceň

Tel. +420 465 322 895, Fax: +420 465 473 304

www.my-concept.cz

SK

ELKO Valenta – Slovakia, s.r.o.

Hurbanova 1563/23, 911 01 Trenčín

Tel.: +421 326 583 465, Fax: +421 326 583 466

www.my-concept.sk

PL

Elko Valenta Polska Sp. Z. o. o.

Ostrowskiego 30, 53-238 Wrocław

Tel.: +48 71 339 04 44, Fax: 71 339 04 14

www.my-concept.pl